

Installation and Care Guide  
Guide d'installation et d'entretien  
Guía de instalación y cuidado

Exposed Electronic Valve  
Valve électronique exposée  
Válvula electrónica expuesta

K-10669, K-10956, K-10957, K-10962

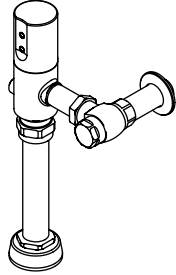

M product numbers are for Mexico (i.e. K-12345M)  
Los números de productos seguidos de M  
corresponden a México (Ej. K-12345M)

USA/Canada: 1-800-4KOHLER

México: 001-800-456-4537

[kohler.com](http://kohler.com)

THE BOLD LOOK  
OF **KOHLER**®

1118999-2-C

©2011 Kohler Co.

# EC Declaration of Conformity



# 08

August 29, 2006

## EC DECLARATION OF CONFORMITY

We,

**Kohler Company**  
444 Highland Drive, Kohler, WI 53044  
Phone 920-457-4441

declare under our sole responsibility that our products, ELECTRONIC FLUSH VALVES, models:

K-10669	K-10956	K-10957	K-10958
K-10959	K-10960	K-10961	K-10962
K-10963	K-10964	K-10965	K-10966

to which this declaration relates, are in conformity with the following standards:

**Electromagnetic Compatibility Directive 89/336/EEC** of 3 May 1989 as Amended by **92/31/EEC** of 28 April 1992 and **93/68/EEC**, Article 5 of 22 July 1993, based on:

- **IEC 61000/ IEC 61000-3-:**

"Electromagnetic Compatibility (EMC)";

Part 3: "Limits".

Section 2. "Limits for harmonic current emissions (equipment input current up to and including 16A per phase" (2000).

Section 3. "Limitation of voltage changes, voltage fluctuations and flicker in public low-voltage supply systems, for equipment with rated current <16 A per phase and not subjected to conditional connection" (1995 + A1:2001).

- **EN 61000-6-2/ EN 61000-6-2:**

"Electromagnetic Compatibility (EMC) – Part 6-2: Generic standards – Immunity for industrial environments" (2001).

- **EN 55022 Class B:**

"Information technology equipment – Radio disturbance characteristics – Limits and methods of measurements" (1998 A1:2000 + A2:2003).

**Low Voltage Directive 73/23/EEC** of 19 February 1973 as Amended by **93/68/EEC**, Article 13 of 22 July 1993, based on:

- **EN 60730/1:**

"Specification for Automatic Electrical Controls for Household and Similar Use. General Requirements".

- **EN 60730/2/8:**

"Specification for Automatic Electrical Controls for Household and Similar Use. Particular Requirements for Electrically Operated Water Valves, Including Mechanical Requirements".

Timothy J. Stessman  
Codes & Standards Dept.  
**Kohler Company**

Signature

August 29, 2006

Date

## Important Information

This device complies with Part 15 of the FCC Rules.

### Operation is subject to the following two conditions:

This device may not cause harmful interference.

This device must accept any interference received, including interference that may cause undesired operation.

**NOTE:** This equipment has been tested and found to comply with the limits for a Class B digital device, pursuant to Part 15 of the FCC Rules. These limits are designed to provide reasonable protection against harmful interference in a residential installation. This equipment generates, uses and can radiate radio frequency energy and, if not installed and used in accordance with the instructions, may cause harmful interference to radio communications. However, there is no guarantee that interference will not occur in a particular installation.

If this equipment does cause harmful interference to radio or television reception, which can be determined by turning the equipment off and on, the user is encouraged to try to correct the interference by one or more of the following measures.

- Reorient or relocate the receiving antenna.
- Increase the separation between the equipment and receiver.
- Connect the equipment into an outlet on a circuit different from that to which the receiver is connected.
- Consult the dealer or an experienced radio/television technician for help.

**Modifications:** Any modifications made to this device that are not approved by Kohler Co. may void the authority granted to the user by the FCC to operate this equipment.

This Class B digital apparatus complies with Canadian ICES-003.

## Informations importantes

Cet appareil est conforme à la section 15 des règlements de FCC.

### L'appareil est soumis aux deux conditions d'exploitation suivantes :

Cet appareil ne devrait pas causer d'interférences dangereuses.

Cet appareil doit accepter toutes les interférences reçues, y compris celles qui pourraient causer des opérations non désirées.

**REMARQUE:** Cet appareil a été testé et est considéré conforme aux limitations d'un dispositif numérique de classe B, selon la section 15 des règlements de FCC. Ces limites sont conçues pour fournir une protection raisonnable contre toute interférence néfaste lors d'une installation résidentielle. Cet appareil génère, utilise et peut émettre une énergie de radiofréquence et, s'il n'est pas installé et utilisé conformément aux instructions, pourrait être la cause d'interférences nuisibles aux communications par radio. Cependant, il n'y a pas de garantie que l'interférence n'aura pas lieu dans une installation particulière.

Cependant, si cet appareil cause des interférences nuisibles à la réception radio ou télévision, ce qui peut être déterminé en éteignant l'appareil et en le rallumant, il est recommandé de rectifier cette interférence par l'un ou plusieurs des moyens suivants.

- Réorienter ou relocaliser l'antenne de réception.
- Augmenter la séparation entre l'équipement et le récepteur.
- Brancher l'équipement sur une prise d'un circuit différent de celui auquel le récepteur est connecté.

## Informations importantes (cont.)

- Consulter un revendeur ou un technicien radio/télévision expérimenté pour de l'assistance.

**Modifications:** Toutes modifications apportées à ce dispositif et non approuvées par Kohler Co. pourraient annuler le droit accordé à l'utilisateur par la FCC pour faire fonctionner cet appareil.

Cet appareillage numérique de classe B est conforme à la norme canadienne ICES-003.

## Información importante

Este equipo cumple con lo establecido en la sección 15 de las normas de la FCC.

### El funcionamiento está sujeto a las dos condiciones siguientes:

Este equipo no debe causar interferencias perjudiciales.

Este equipo debe aceptar cualquier interferencia recibida, incluyendo las interferencias que causen un funcionamiento no deseado.

**NOTA:** Este equipo ha sido probado y se ha encontrado que cumple con los límites de un aparato digital Clase B, en cumplimiento con la sección 15 de las normas de la FCC. Estos límites están diseñados para proveer protección razonable contra la interferencia perjudicial en una instalación residencial. Este equipo genera, usa y puede radiar energía de radiofrecuencia y, si no se instala y utiliza en cumplimiento con las instrucciones, puede causar interferencia perjudicial a las comunicaciones de radio. Sin embargo, no se garantiza que la interferencia no ocurrirá en una instalación particular.

Si este equipo causa interferencia perjudicial a la recepción de radio o televisión, lo que se puede determinar encendiendo y apagando el equipo, se anima al usuario a que trate de corregir la interferencia mediante una o más de las siguientes medidas.

- Cambie la orientación o el lugar de la antena receptora.
- Aumente la separación entre el equipo y el receptor.
- Conecte el equipo a un tomacorriente en un circuito diferente del que utiliza el receptor.
- Consulte con el distribuidor o con un técnico con experiencia en radio/televisión para obtener ayuda.

**Modificaciones:** Toda modificación hecha a este equipo no aprobada por Kohler Co. puede anular la autorización otorgada al usuario por la FCC para el funcionamiento de este equipo.

Este aparato digital Clase B cumple con la norma canadiense ICES-003.

## Before You Begin

**IMPORTANT!** The exposed electronic valve is not designed for operation in freezing conditions. If freezing conditions are expected, isolate and drain the valve along with whatever other winterization steps are taken for the facility.

**IMPORTANT!** The exposed electronic valve is not designed for use in moving environments such as boats.

**IMPORTANT!** The tape covering the sensor eyes must remain in place when the valve is not installed.

The valve is designed specifically for use with 1-1/2" (1.9 cm) top spud toilets as offered by Kohler Company and others.

## Before You Begin (cont.)

The valve is supplied with factory preset timing values. No programming or adjustment is required.

- Shut off the main water supply.
- Kohler Co. reserves the right to make revisions in the design of products without notice, as specified in the Price Book.

### For K-10956 and K-10957 New Installation Only

- This atmospheric vacuum breaker shall not be subjected to a continuous pressure for more than 12 hours.
- The device shall be installed in accordance with the requirements of the local plumbing code.
- The device shall not be installed where the venting of water from the device, during normal functioning, causes damage.
- The device shall be installed downstream of the last valve.

### For K-10669 and K-10962 Retrofit Installation Only

- Remove the existing valve assembly according to the manufacturer's instructions.
- Correctly position the existing stop valve and vacuum breaker prior to installing the new electronic valve.

## Avant de commencer

**IMPORTANT!** La valve électronique exposée n'est pas conçue pour opérer dans des conditions de gel. Si des conditions de gel sont prévisibles, isoler et drainer la valve en conjonction avec toute mesure normalement prise en hiver pour l'établissement.

**IMPORTANT!** La valve électronique exposée n'est pas conçue pour une utilisation dans des environnements mobiles tels que bateaux.

**IMPORTANT!** Le ruban couvrant les yeux du capteur doit rester en place lorsque la valve n'est pas installée.

La valve est conçue spécifiquement pour être utilisée avec des W.C. à raccord d'écoulement supérieur de 1-1/2" (1,9 cm) tels qu'offerts par la compagnie Kohler et autres.

La valve est fournie avec des valeurs de temporisation programmées en usine. Aucun réglage ou ajustement n'est nécessaire.

- Couper l'alimentation d'eau principale.
- Kohler Co. se réserve le droit d'apporter toutes modifications sur le design des produits et ceci sans préavis, tel que spécifié dans le catalogue des prix.

### Pour une nouvelle installation de K-10956 et K-10957 uniquement

- Ce reniflard atmosphérique ne devrait pas être soumis à une pression continue pendant plus de douze heures.
- Le dispositif devrait être installé conformément aux exigences du code local de plomberie.
- Ce dispositif ne devrait pas être installé là où la ventilation d'eau du dispositif, durant un fonctionnement normal, engendre un endommagement.

## Avant de commencer (cont.)

- Ce dispositif devrait être installé au plus bas de la dernière valve.

### Pour une installation de raccordement de K-10669 et K-10962 uniquement

- Retirer l'ensemble de valve existant selon les instructions du fabricant.
- Positionner correctement la valve d'arrêt existante et le reniflard avant d'installer la nouvelle valve électronique.

## Antes de comenzar

**¡IMPORTANTE!** La válvula electrónica expuesta no está diseñada para funcionar a temperaturas bajo cero. Si se esperan temperaturas bajo cero, coloque aislamiento alrededor de la válvula y drene, además de las medidas de preparación para el invierno de la instalación.

**¡IMPORTANTE!** La válvula electrónica expuesta no está diseñada para usarse en lugares que estén en movimiento como barcos.

**¡IMPORTANTE!** La cinta adhesiva que cubre los ojos del sensor debe permanecer en su lugar cuando la válvula no está instalada.

La válvula está diseñada para usarse específicamente con inodoros de spud (alimentación) superior de 1-1/2" (1,9 cm) de Kohler Company y otras empresas.

La válvula viene con valores de tiempo programados en fábrica. No es necesario programar o realizar ajustes.

- Cierre el suministro principal de agua.
- Kohler Co. se reserva el derecho de modificar el diseño de los productos sin previo aviso, tal como se especifica en la lista de precios.

### Sólo para la instalación nueva de K-10956 y K-10957

- Esta válvula rompevacío atmosférica no se debe someter a una presión continua durante más de 12 horas.
- El dispositivo se debe instalar en cumplimiento con los requisitos del código local de plomería.
- El dispositivo no se debe instalar donde el venteo de agua, durante el funcionamiento normal, cause daño.
- El dispositivo se debe instalar corriente abajo de la última válvula.

### Sólo para la instalación de conversión de K-10669 y K-10962

- Reemplace el montaje de válvula existente según las instrucciones del fabricante.
- Coloque correctamente la llave de paso y la válvula rompevacío existentes antes de instalar la nueva válvula electrónica.

**Roughing-In/Plan de raccordement/Diagrama de instalación**

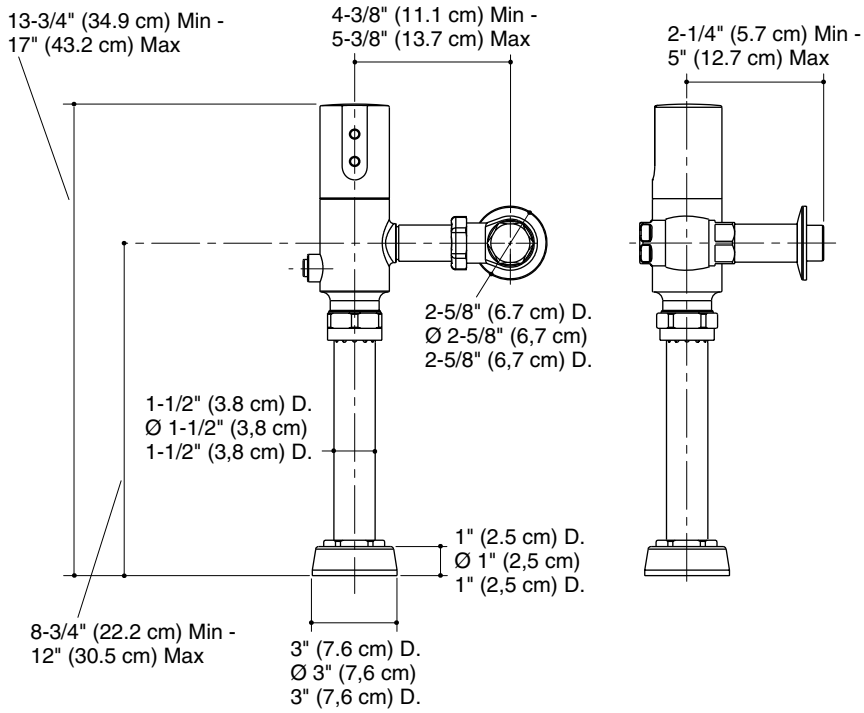
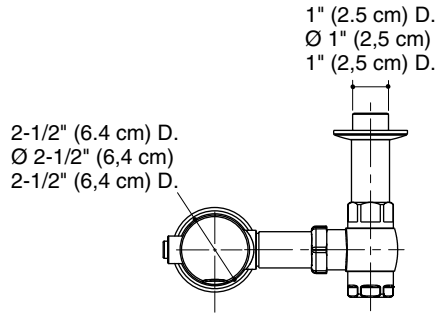

## 1. Install the Control Stop

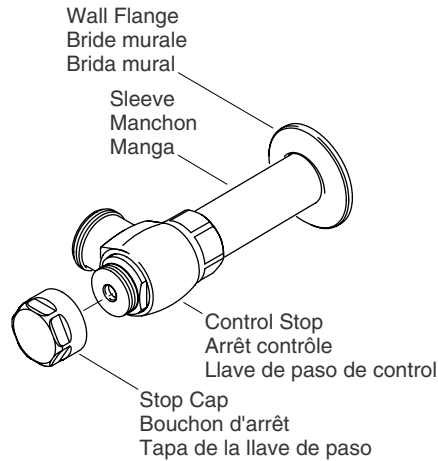

**IMPORTANT!** Flush the water supply line and then turn off the water supply.

### For K-10956 and K-10957 Only

- Cut the water supply tube and sweat-solder the 1" male NPT threaded adapter to it.

**NOTE:** Install the adapter so the centerline of the externally threaded control stop arm matches the centerline of the spud when assembled.

- Place the wall flange over the water supply tube and slide it against the finished wall.
- Place the sleeve over the water supply tube. If required, cut the sleeve to size.
- Apply thread sealant to the male NPT threaded adapter.
- Thread the control stop valve onto the threaded adapter.
- Thread the stop cap onto the control stop using a strap wrench.
- Align the outlet to the valve inlet.

## Installer l'arrêt de contrôle

**IMPORTANT!** Purger la ligne d'alimentation d'eau et la fermer.

### Pour les modèles K-10956 et K-10957 uniquement

- Couper le tube d'alimentation d'eau et y souder l'adaptateur fileté mâle de 1/4" NPT.

**REMARQUE:** Installer l'adaptateur de manière à ce que l'axe central du contrôle d'arrêt à filetage extérieur corresponde à l'axe central du raccord quand il est assemblé.

- Placer la bride murale sur le tuyau d'alimentation et la glisser contre le mur fini.
- Placer le manchon sur le tuyau d'alimentation d'eau. Si requis, ajuster la dimension du manchon.
- Appliquer un ruban d'étanchéité sur l'adaptateur mâle NPT.



### Installer l'arrêt de contrôle (cont.)

- Visser la valve de contrôle sur l'adaptateur fileté.
- Visser le bouchon d'arrêt sur l'arrêt de contrôle avec une clé à sangle.
- Aligner la sortie sur l'orifice d'entrée de la valve.

### Instale la llave de paso de control

**¡IMPORTANTE!** Haga circular agua por la tubería de suministro y luego cierre el suministro de agua.

#### Sólo para K-10956 y K-10957

- Corte el tubo de suministro de agua y estañosuelde a éste el adaptador roscado macho NPT de 1".

**NOTA:** Instale el adaptador de manera que la línea central del brazo de la llave de paso roscado en el exterior quede alineada con la línea central del spud una vez instalado.

- Coloque la brida mural sobre el tubo de suministro de agua y deslícela contra la pared acabada.
- Coloque la manga sobre el tubo de suministro de agua. Si se requiere, corte la manga al tamaño.
- Aplique cinta selladora de roscas al adaptador roscado macho NPT.
- Enrosque la llave de paso de control en el adaptador roscado.
- Enrosque la tapa en la llave de paso de control utilizando una llave de correa.
- Alinee la salida con la entrada de la válvula.

## 2. Install the Vacuum Breaker and Valve

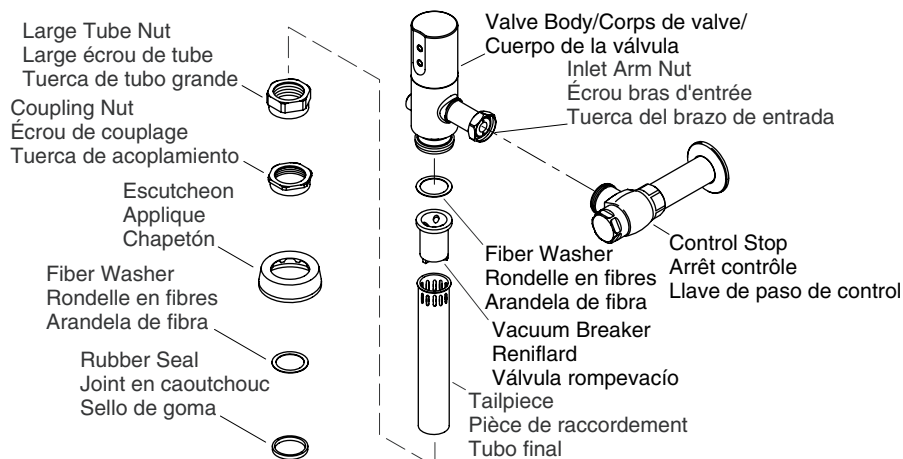

### For K-10956 and K-10957 Only

**NOTE:** Insert the components in the order specified.

- Place the vacuum breaker into the tailpiece.
- Place the fiber washer onto the vacuum breaker.
- Slide the large tube nut over the bottom of the tailpiece and tighten it to the valve body with the strap wrench.
- Slide the coupling nut, escutcheon, fiber washer, and rubber seal over the end of the tailpiece.
- Assemble the valve body to the control stop by hand tightening the inlet arm nut. Align the tailpiece with the toilet spud.
- Slide the escutcheon over the spud.
- Hand tighten the coupling nut to the spud.
- Plumb and tighten the valve to the control stop, and the coupling nut to the spud using a strap wrench.

### For K-10669 and K-10962 Only

- Plumb and tighten the valve to the control stop, and the large tube nut to the vacuum breaker using a strap wrench.

## Installer le reniflard et la valve

### Pour les modèles K-10956 et K-10957 uniquement

**REMARQUE:** Insérer les composants dans l'ordre spécifié.

- Placer le reniflard dans la pièce de raccordement.
- Placer la rondelle à fibres sur le reniflard.
- Glisser le large écrou du tube sur la base de la pièce de raccordement et serrer au corps de valve avec une clé à sangle.

### Installer le reniflard et la valve (cont.)

- Glisser l'écrou de couplage, l'applique à raccord, la rondelle à fibres, et le joint en caoutchouc sur l'extrémité de la pièce de raccordement.
- Assembler le corps de valve à l'arrêt de contrôle en serrant à la main l'écrou du bras d'entrée. Aligner la pièce de raccordement avec le raccord des W.C.
- Glisser l'applique sur le raccord.
- Serrer à la main l'écrou de couplage au raccord.
- Nivelier et serrer la valve au contrôle d'arrêt, et l'écrou de couplage au raccord en utilisant une clé à sangle.

#### Pour les modèles K-10669 et K-10962 uniquement

- Nivelier et serrer la valve au contrôle d'arrêt, et le large écrou du tube au reniflard en utilisant une clé à sangle.

### Instale la válvula rompevacío y la válvula

#### Sólo para K-10956 y K-10957

**NOTA:** Inserte los componentes en el orden especificado.

- Coloque la válvula rompevacío en el tubo final.
- Coloque la arandela de fibra en la válvula rompevacío.
- Deslice la tuerca de tubo grande en la parte inferior del tubo final y apriétela al cuerpo de la válvula con una llave de correa.
- Deslice la tuerca de acoplamiento, el chapetón, la arandela de fibra y el sello de goma en el extremo del tubo final.
- Ensamble el cuerpo de la válvula a la llave de paso de control, apretando a mano la tuerca del brazo de entrada. Alinee el tubo final con el spud del inodoro.
- Deslice el chapetón en el spud.
- Apriete a mano la tuerca de acoplamiento al spud.
- Ponga a plomo y apriete la válvula a la llave de paso de control y, con una llave de correa, apriete la tuerca de acoplamiento al spud.

#### Sólo para K-10669 y K-10962

- Ponga a plomo y apriete la válvula a la llave de paso de control y la tuerca de acoplamiento grande a la válvula rompevacío con una llave de correa.

### 3. Verify Valve Operation

**NOTE:** The valve is programmed with a 24-hour cleaning flush feature.

#### Flush Operations

The exposed electronic valve provides the following flushing operations:

- An **automatic main flush operation:** Shortly after the individual leaves the fixture, the valve provides a main flush that lasts for several seconds.
- An **automatic 24-hour flush operation:** After 24-hours of non-use, the valve produces a full flush.

#### Verify Operation

- Remove the tape covering the sensor eyes.

## Verify Valve Operation (cont.)

- Turn on the water supply.
- Approach the fixture and stand in front of the sensor.
- After 10 seconds, step away from the fixture. After a short delay, the valve should flush.
- Confirm that the flush ends.
- Later, verify that the valve performed the 24-hour cleaning flush.

**NOTE:** If required, troubleshoot according to the Troubleshooting Table.

## Vérification de l'opération de la valve

**REMARQUE:** La valve est programmée d'une option de chasse de nettoyage de 24 heures.

### Opérations de chasse

La valve électronique exposée fournit les opérations de chasse suivantes :

- Une opération de chasse principale automatique :** Dès qu'une personne quitte l'appareil, la valve fournit une chasse d'eau principale qui dure plusieurs secondes.
- Une opération de chasse automatique de 24 heures :** Au bout de 24 heures de non utilisation, la valve produit une chasse complète.

### Vérifier le fonctionnement

- Retirer le ruban protecteur des yeux capteurs.
- Ouvrir l'alimentation d'eau.
- Approcher l'appareil et se maintenir debout normalement devant le capteur.
- Après 10 secondes, se tenir à l'écart de l'appareil. Après un court instant, la valve devrait chasser l'eau.
- Confirmer que la chasse se termine.
- Plus tard, vérifier que la valve ait effectué la chasse de nettoyage de 24 heures.

**REMARQUE:** Si nécessaire, rechercher une panne en utilisant le tableau de dépannage.

## Verifique el funcionamiento de la válvula

**NOTA:** La válvula está programada con una función de descarga de limpieza cada 24 horas.

### Funciones de descarga

La válvula electrónica expuesta ofrece las siguientes funciones de descarga:

- Un **funcionamiento automático de descarga principal:** Justo después de que el individuo se aleja del producto, la válvula activa una descarga principal que dura varios segundos.
- Un **funcionamiento automático de descarga cada 24 horas:** Después de 24 horas sin uso, la válvula produce una descarga completa.

### Verifique el funcionamiento

- Retire la cinta adhesiva que cubre los ojos del sensor.

### Verifique el funcionamiento de la válvula (cont.)

- Abra el suministro de agua.
- Aproxímese a la unidad y póngase de pie en frente del sensor.
- Después de 10 segundos, aléjese de la unidad. Después de una breve demora, la válvula debe descargar.
- Confirme que la descarga termine.
- Más tarde, verifique que la válvula realice la descarga de limpieza cada 24 horas.

**NOTA:** Si es necesario, resuelva los problemas siguiendo la tabla para resolver problemas.

### Control Stop Valve Operation

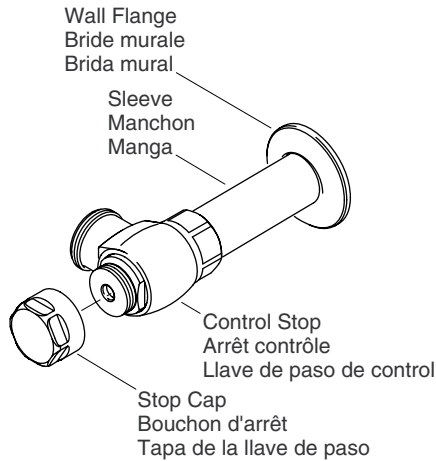

- Use a strap wrench to remove the stop cap from the control stop valve.
- Close the stop valve by turning the valve screw clockwise as far as it can go.
- Open the stop valve by turning the valve screw counterclockwise as far as it can go.
- When done, place the stop cap on the control stop valve and tighten using a strap wrench.

### Fonctionnement de la valve de la soupape de contrôle

- Utiliser une clé à sangle pour retirer le capuchon d'arrêt de la valve de contrôle.
- Fermer la valve d'arrêt en tournant la vis de la valve vers la droite aussi loin que possible.
- Ouvrir la valve d'arrêt en tournant la vis de la valve vers la gauche aussi loin que possible.
- Une fois fini, placer le bouchon d'arrêt sur la valve de la soupape de contrôle et serrer avec une clé à sangle.

## Funcionamiento de la llave de paso de control

- Utilice una llave de correa para retirar la tapa de la llave de paso de control.
- Cierre la llave de paso girando hacia la derecha el tornillo de la válvula hasta que no pueda avanzar más.
- Abra la llave de paso girando hacia la izquierda el tornillo de la válvula hasta que no pueda avanzar más.
- Una vez hecho esto, coloque la tapa en la llave de paso de control y apriete utilizando una llave de correa.

## Remove the DC Sensor

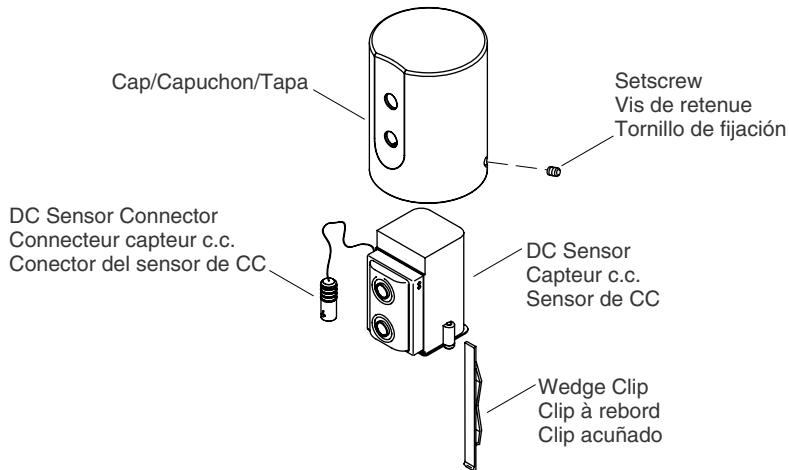

- Close the control stop valve.
- Using a 3/32" hex wrench, remove the setscrew from the valve cap and remove the cap.
- Disconnect the DC sensor connector to the solenoid by grasping each side of the connector pair and pulling apart. Do not separate the connector pair by pulling on the wires.
- Remove the wedge clip that holds the DC sensor in place inside the cap.
- Turn the cap over and slide the sensor into your hand.
- If replacing the DC sensor, discard the old DC sensor and batteries in accordance with any applicable codes.
- Reinstall the battery holder assembly.

## Retirer le capteur c.c.

- Fermer la valve de la soupape de contrôle.
- Utiliser une clé hexagonale de 3/32 po pour retirer la vis de retenue du capuchon de la valve et retirer le capuchon.
- Déconnecter le connecteur du capteur DC au solénoïde en saisissant chaque côté de paire de connecteurs et en séparant. Ne pas séparer le connecteur en tirant sur les câbles.

### Retirer le capteur c.c. (cont.)

- Retirer le clip de rebord qui maintient le capteur c.c. en place à l'intérieur du capuchon.
- Retourner le capuchon et glisser le capteur dans la main.
- Lors du remplacement du capteur DC, jeter l'ancien capteur DC et les batteries en suivant les codes applicables.
- Réinstaller l'ensemble de compartiment à piles.

### Desinstale el sensor de CC

- Cierre la llave de paso de control.
- Utilice una llave hexagonal de 3/32" para sacar el tornillo de fijación de la tapa y retire la tapa.
- Desconecte el conector del sensor de CC al solenoide tomando cada lado del par de conectores y separándolos. No separe el par de conectores jalando los cables.
- Quite el clip acuñado que retiene el sensor de CC en su lugar dentro de la tapa.
- Dé la vuelta a la tapa y deslice el sensor en la mano.
- Si va a reemplazar el sensor de CC, deseche el sensor de CC viejo y las pilas según los códigos pertinentes.
- Vuelva a instalar el montaje del soporte de pilas.

### Replace the Battery

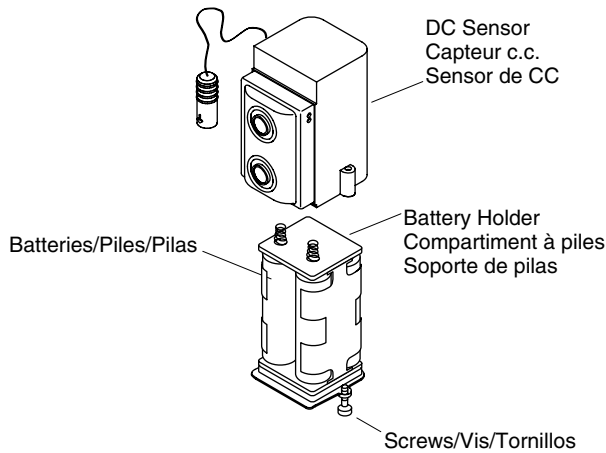

**NOTE:** Replace the batteries when the LED continuously flashes when a user is in sensor range.

**NOTE:** It is not necessary to remove the sensor from the cap to replace the batteries.

- Use a 3/32" hex wrench to remove the two screws from the bottom of the DC sensor, then remove the battery holder assembly.
- Remove the battery cover and pull out the battery holder.
- If necessary, use a small, flat-blade screwdriver to pry the batteries from the battery holder.

## Replace the Battery (cont.)

- Remove and discard the old batteries in accordance with any applicable codes.
- Install four new 1.5 volt AA alkaline batteries, as shown on the battery holder.
- Reinstall the battery holder assembly.

## Remplacer la pile

**REMARQUE:** Remplacer les piles lorsque la DEL clignote continuellement lorsqu'un utilisateur est la plage du capteur.

**REMARQUE:** Il n'est pas nécessaire de retirer le capteur du bouchon pour remplacer les piles.

- Utiliser une clé hexagonale de 3/32" pour retirer les deux vis de la base du capteur DC, puis retirer le support de la batterie.
- Retirer le couvercle de pile et retirer le compartiment à piles.
- Si nécessaire, utiliser un tournevis à petite lame plate pour déloger les piles du compartiment.
- Jeter les anciennes piles conformément à tous codes applicables.
- Installer quatre nouvelles piles AA à 1,5 volt, tel qu'indiqué sur le compartiment de piles.
- Réinstaller l'ensemble de compartiment à piles.

## Reemplace la pila

**NOTA:** Reemplace las pilas cuando el indicador LED parpadee continuamente cuando un usuario se encuentra dentro del rango del sensor.

**NOTA:** No es necesario retirar el sensor de la tapa para reemplazar las pilas.

- Utilice una llave hexagonal de 3/32" para extraer los dos tornillos de la parte inferior del sensor de CC, luego retire el montaje del soporte de pilas.
- Retire la cubierta de las pilas y saque el soporte de pilas.
- Si es necesario, utilice un destornillador plano y pequeño para apalancar las pilas sacándolas del soporte de pilas.
- Retire y deseché las pilas viejas conforme a los códigos pertinentes.
- Instale cuatro pilas AA alcalinas nuevas de 1,5 volts, como se muestra en el soporte de pilas.
- Vuelva a instalar el montaje del soporte de pilas.



## Install the DC Sensor

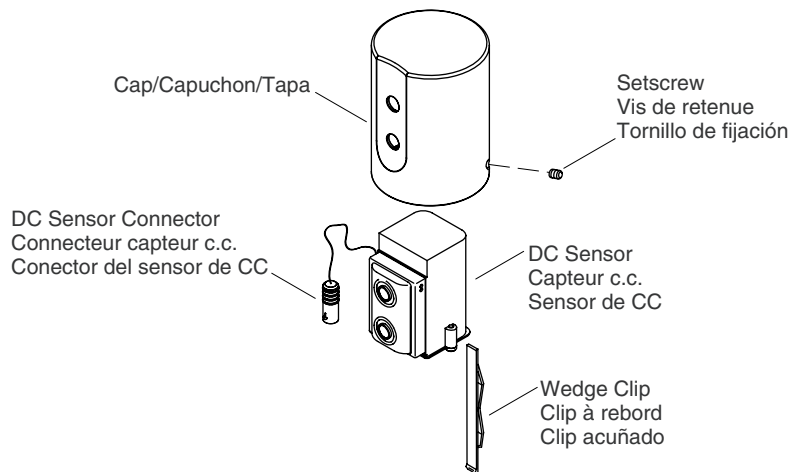

- Hold the cap horizontally with the sensing holes down and align the DC sensor assembly with the cap.
- Slide the DC sensor assembly into the cap until the sensor eyes align with the holes in the cap. Ensure the sensor wires are not pinched and the DC sensor connector hangs free.
- Slide the wedge clip between the DC sensor and the cap until snug.
- Connect the DC sensor connector to the solenoid connector on the valve. Ensure that the connector pair is fully seated.
- Locate the connector assembly adjacent to the sensor body to prevent pinching when cap is reinstalled on the valve.
- Place the cap on the valve body.
- Align the sensor eyes toward the user.
- Secure the cap with the setscrew.
- Open the control stop valve.
- Reinstall the stop cap onto the control stop and tighten firmly with a strap wrench.
- Verify that the valve functions.

## Installer le capteur c.c.

- Maintenir le capuchon avec les orifices de captage vers le bas et y aligner l'ensemble du capteur c.c.
- Glisser l'ensemble du capteur DC dans le capuchon jusqu'à ce que les yeux du capteur s'alignent avec les orifices du capuchon. S'assurer que les câbles du capteur ne soient pas pincés et que le connecteur du capteur DC soit libre.
- Glisser le clip de rebord entre le capteur c.c. et le capuchon jusqu'à la mise en place.
- Connecter le connecteur du capteur DC à celui du solénoïde sur la valve. S'assurer que la paire de connecteurs soit complètement reposée.

### Installer le capteur c.c. (cont.)

- Localiser l'ensemble du connecteur adjacent au corps du capteur pour éviter un pincement lorsque le capuchon est réinstallé sur la valve.
- Placer le capuchon sur le corps de la valve.
- Aligner les yeux du capteur vers l'utilisateur.
- Sécuriser le capuchon avec la vis de retenue.
- Ouvrir la valve de la soupape de contrôle.
- Installer à nouveau le bouchon d'arrêt sur l'arrêt de contrôle et serrer fermement avec une clé à sangle.
- Vérifier les fonctions de la valve.

### Instale el sensor de CC

- Sostenga la tapa horizontalmente con los orificios sensores hacia abajo y alinee el montaje del sensor de CC con la tapa.
- Deslice el montaje del sensor de CC en la tapa hasta que los ojos del sensor queden alineados con los orificios de la tapa. Asegúrese de que los cables del sensor no se pellizquen y que el conector del sensor de CC quede libre.
- Deslice el clip acuañado entre el sensor de CC y la tapa hasta ajustar.
- Conecte el conector del sensor de CC en el conector del solenoide en la válvula. Asegúrese de que el par de conectores esté completamente asentado.
- Coloque el montaje de conectores junto al cuerpo del sensor para evitar pellizcarlo al volver a instalar la tapa en la válvula.
- Coloque la tapa en el cuerpo de la válvula.
- Alinee los ojos del sensor hacia el usuario.
- Asegure la tapa con el tornillo de fijación.
- Abra la llave de paso de control.
- Vuelva a instalar la tapa en la llave de paso de control y apriete firmemente utilizando una llave de correa.
- Verifique el funcionamiento de la válvula.

## Remove the Solenoid

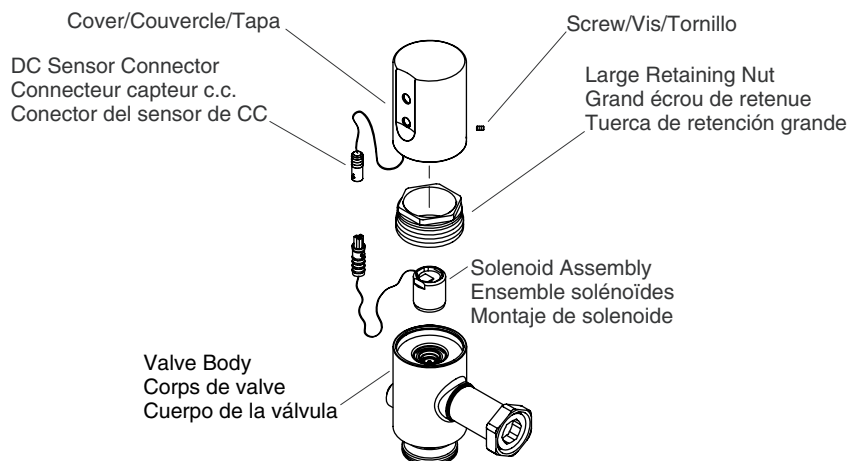

### Remove the Solenoid

- Close the control stop valve.

**NOTE:** If the unit has not flushed since the stop valve was closed, the inlet arm may still be pressurized. Use the manual flush button to release pressure.

- Using a 3/32" hex wrench remove the setscrew from the cap, then remove the cap.
- Disconnect the DC sensor connector from the solenoid connector by pulling the two connectors apart.
- Using an adjustable wrench, turn the solenoid assembly counterclockwise to remove it from the valve body.

### Reinstall the Solenoid

- Align the solenoid assembly to the hole in the piston cover.
- Install the solenoid assembly and tighten with an adjustable wrench by turning clockwise. Do not overtighten.
- Connect the DC sensor connector to the solenoid connector. Make sure the solenoid wires are not caught between the cap and the valve body.
- Place the cap on the valve body and secure with the setscrew.
- Open the control stop valve.
- Verify that the valve functions.

## Retirer le Solénoïde

### Retirer le Solénoïde

- Fermer la valve de la soupape de contrôle.

**REMARQUE:** Si l'unité n'a pas effectué de chasse depuis la fermeture de la valve d'arrêt, le bras d'entrée pourrait encore être pressurisé. Utiliser le bouton de chasse manuelle pour libérer la pression.

### Retirer le Solénoïde (cont.)

- Utiliser une clé hexagonale de 3/32 po pour retirer la vis de retenue du capuchon, puis retirer le capuchon.
- Déconnecter le connecteur du capteur c.c. de celui du solénoïde en séparant les deux connecteurs.
- Utiliser une clé à molette pour tourner l'ensemble du solénoïde dans le sens contraire des aiguilles d'une montre pour le retirer du corps de la valve.

### Réinstaller le solénoïde

- Aligner le solénoïde sur l'orifice du cache-piston.
- Installer le solénoïde et serrer avec une clé à molette en tournant vers dans le sens des aiguilles d'une montre. Ne pas trop serrer.
- Connecter le connecteur du capteur c.c. à celui du solénoïde. S'assurer que les câbles du solénoïde ne sont pas coincés entre le couvercle et le corps de la valve.
- Placer le capuchon sur le corps de la valve et sécuriser avec la vis de retenue.
- Ouvrir la valve de la soupape de contrôle.
- Vérifier les fonctions de la valve.

### Retire el solenoide

#### Retire el solenoide

- Cierre la llave de paso de control.

**NOTA:** Si no se ha activado la descarga de la unidad desde que se cerró la llave de paso, es posible que el brazo de entrada todavía esté presurizado. Utilice el botón de descarga manual para liberar la presión.

- Utilice una llave hexagonal de 3/32" para sacar el tornillo de fijación de la tapa, luego retire la tapa.
- Desconecte el conector del sensor de CC del conector del solenoide separando los dos conectores.
- Con una llave ajustable, gire hacia la izquierda el montaje del solenoide para retirarlo del cuerpo de la válvula.

#### Vuelva a instalar el solenoide

- Alinee el montaje del solenoide con el orificio de la tapa del pistón.
- Instale el montaje del solenoide y apriete girando hacia la derecha con una llave ajustable. No apriete demasiado.
- Conecte el conector del sensor de CC en el conector del solenoide. Asegúrese de que los cables del solenoide no queden atrapados entre la tapa y el cuerpo de la válvula.
- Coloque la tapa en el cuerpo de la válvula y asegure con el tornillo de fijación.
- Abra la llave de paso de control.
- Verifique el funcionamiento de la válvula.

## Service the Piston and Screen

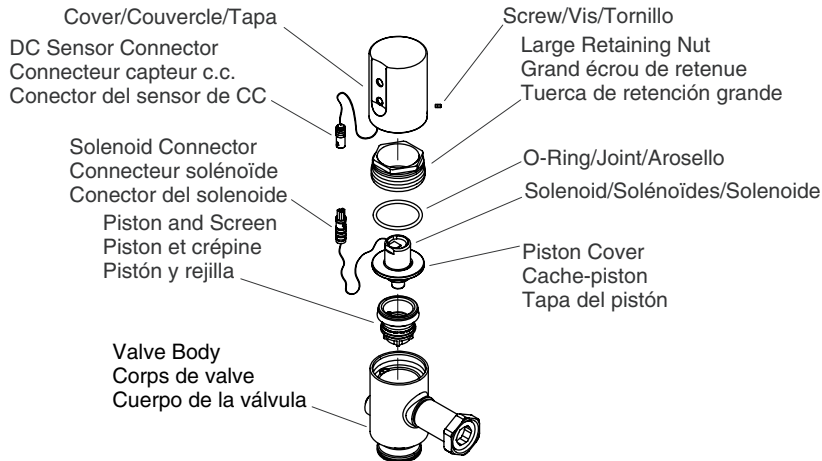

**NOTE:** The screen, located within the piston, is designed to keep debris from clogging the bleed hole. The screen may require periodic cleaning.

- Close the control stop.

**NOTE:** If the unit has not flushed since the stop valve was closed, the inlet arm may still be pressurized. Use the manual flush button to release pressure.

- Using a 3/32" hex wrench, remove the screw from the cap, then remove the cap.
- Disconnect the DC sensor connector from the solenoid connector by pulling the connectors apart.
- Using a large adjustable wrench, remove the large retaining nut from the valve body.
- Gently pull on the solenoid assembly to remove the piston cover.
- Remove the piston and screen from the valve body.

**NOTE:** If necessary, vinegar may be used to remove hard water deposits from the screen.

- Gently brush and rinse the screen to remove the debris.
- Insert the piston with screen into the valve body.
- Insert the piston cover (with attached solenoid) into the valve body. Place the O-ring on top of the piston cover.

**NOTE:** If the large retaining nut is not fully tightened, the valve will run continuously.

- Securely wrench tighten the large retaining nut to 59 ft lbs (80 Nm).
- Connect the DC sensor connector to the solenoid connector.
- Place the cap on the valve body. Secure with the screws.
- Open the control stop.
- Verify that the valve functions.

## Entretien du piston et de la grille

**REMARQUE:** La grille, située dans le piston, est destinée à empêcher les débris d'obstruer l'orifice de purge. L'écran pourrait requérir un nettoyage périodique.

- Fermer la valve de contrôle.

**REMARQUE:** Si l'unité n'a pas effectué de chasse depuis la fermeture de la valve d'arrêt, le bras d'entrée pourrait encore être pressurisé. Utiliser le bouton de chasse manuelle pour libérer la pression.

- Utiliser une clé hexagonale de 3/32" pour retirer la vis du capuchon, puis retirer le capuchon.
- Déconnecter le connecteur du capteur c.c. de celui du solénoïde en séparant les connecteurs.
- Utiliser une grande clé à molette pour retirer le grand écrou de retenue du corps de la valve.
- Tirer doucement sur l'ensemble du solénoïde pour retirer le couvercle du piston.
- Retirer le piston et la grille du corps de la valve.

**REMARQUE:** Si nécessaire, du vinaigre peut être utilisé pour retirer les dépôts d'eau dure de la grille.

- Brosser doucement et rincer la grille pour retirer les débris.
- Insérer le piston avec la grille dans le corps de la valve.
- Insérer le cache-piston (avec le solénoïde attaché) dans le corps de la valve. Placer le joint torique dans le cache-piston.

**REMARQUE:** Si le grand écrou de retenue n'est pas entièrement serré, la valve fonctionnera continuellement.

- Bien serrer le grand écrou de retenue à 59" lb (80 Nm) avec une clé.
- Connecter le connecteur du capteur c.c. à celui du solénoïde.
- Placer le capuchon sur le corps de la valve. Sécuriser avec les vis.
- Ouvrir la valve de contrôle.
- Vérifier les fonctions de la valve.

## Dé servicio al pistón y rejilla

**NOTA:** La rejilla, ubicada en el pistón, está diseñada para evitar que las partículas obstruyan el orificio de purga. La rejilla puede requerir limpieza periódicamente.

- Cierre la llave de paso de control.

**NOTA:** Si no se ha activado la descarga de la unidad desde que se cerró la llave de paso, es posible que el brazo de entrada todavía esté presurizado. Utilice el botón de descarga manual para liberar la presión.

- Utilice una llave hexagonal de 3/32" para sacar el tornillo de la tapa, luego retire la tapa.
- Desconecte el conector del sensor de CC del conector del solenoide separando los conectores.
- Utilice una llave ajustable grande para retirar la tuerca de retención grande del cuerpo de la válvula.
- Jale suavemente el montaje del solenoide para retirar la tapa del pistón.
- Retire el pistón y la rejilla del cuerpo de la válvula.

## Dé servicio al pistón y rejilla (cont.)

**NOTA:** Si es necesario, puede utilizar vinagre para eliminar de la rejilla los depósitos minerales del agua dura.

- Cepille suavemente y enjuague la rejilla para retirar lo suciedad.
- Inserte el pistón con la rejilla en el cuerpo de la válvula.
- Inserte la tapa del pistón (con el solenoide instalado) en el cuerpo de la válvula. Coloque el arosello (O-ring) arriba de la tapa del pistón.

**NOTA:** Si la tuerca de retención grande no está bien apretada, la válvula funcionará continuamente.

- Apriete bien con una llave la tuerca de retención grande a 59 pies lbs (80 Nm).
- Conecte el conector del sensor de CC en el conector del solenoide.
- Coloque la tapa en el cuerpo de la válvula. Fije con los tornillos.
- Abra la llave de paso de control.
- Verifique el funcionamiento de la válvula.

## Clean/Replace the Diaphragm

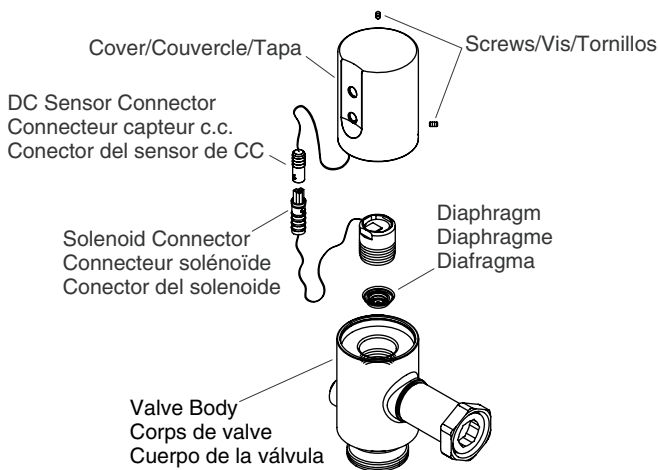

**NOTICE:** To avoid product damage, ensure the wires do not get caught between the cap and the valve body.

- Close the control stop valve.

**NOTE:** If the unit has not flushed since the stop valve was closed, the inlet arm may still be pressurized. Use manual flush button to release pressure.

- Use a 3/32" wrench to remove the setscrew from the cap.
- Remove the cap from the valve body.
- Disconnect the DC sensor connector from the solenoid connector by pulling the connectors apart.
- Temporarily store the cap and DC sensor assembly in a safe place.

**NOTE:** Take care not to lose the spring and pin contained within the solenoid assembly.

### Clean/Replace the Diaphragm (cont.)

- Use an adjustable wrench to remove the solenoid.
- Remove the diaphragm.
- Rinse any debris from the diaphragm.
- If replacing, insert a new diaphragm in the valve.
- Insert the new diaphragm with the plastic side facing out from the valve.
- Verify the spring and pin are still in place in the solenoid assembly.
- Align the solenoid to the hole in the valve body.
- Install the solenoid assembly and tighten with an adjustable wrench.
- Connect the DC sensor connector to the solenoid connector.
- Place the cap on the valve body and install the two screws.
- Open the control stop valve.
- Verify that the valve functions.

### Nettoyer/remplacer le diaphragme

**NOTICE:** S'assurer que les câbles ne restent pas coincés entre le couvercle et le corps de la valve afin d'éviter tout endommagement.

- Fermer la valve de la soupape de contrôle.

**REMARQUE:** Si l'unité n'a pas effectué de chasse depuis la fermeture de la valve d'arrêt, le bras d'entrée pourrait encore être pressurisé. Utiliser le bouton de chasse manuelle pour libérer la pression.

- Utiliser une clé hexagonale de 3/32" pour retirer la vis de retenue du capuchon.
- Retirer le capuchon du corps de la valve.
- Déconnecter le connecteur du capteur c.c. de celui du solénoïde en séparant les connecteurs.
- Stocker temporairement le capuchon et l'ensemble du capteur c.c. dans un endroit sûr.

**REMARQUE:** S'assurer de ne pas perdre le ressort et la tige contenus dans l'ensemble du solénoïde.

- Utiliser une clé à molette pour retirer le solénoïde.
- Retirer le diaphragme.
- Rincer tous débris du diaphragme.
- Dans le cas de remplacement, insérer un nouveau diaphragme dans la valve.
- Insérer un nouveau diaphragme avec le côté plastique faisant face hors de la valve.
- Vérifier que le ressort et la tige soient en place dans l'ensemble du solénoïde.
- Aligner le solénoïde avec l'orifice dans le corps de la valve.
- Installer le solénoïde et serrer avec une clé à molette.
- Connecter le connecteur du capteur c.c. à celui du solénoïde.
- Placer le couvercle sur le corps de la valve et installer les deux vis.
- Ouvrir la valve de la soupape de contrôle.
- Vérifier les fonctions de la valve.



## Limpie/reemplace el diafragma

**AVISO:** Con el fin de evitar daños al producto, asegúrese de que los cables no queden atrapados entre la tapa y el cuerpo de la válvula.

- Cierre la llave de paso de control.

**NOTA:** Si no se ha activado la descarga de la unidad desde que se cerró la llave de paso, es posible que el brazo de entrada todavía esté presurizado. Utilice el botón de descarga manual para liberar la presión.

- Utilice una llave de 3/32" para sacar el tornillo de fijación de la tapa.
- Retire la tapa del cuerpo de la válvula.
- Desconecte el conector del sensor de CC del conector del solenoide separando los conectores.
- Guarde provisionalmente la tapa y el montaje del sensor de CC en un lugar seguro.

**NOTA:** Tenga cuidado de no perder el resorte y la clavija que vienen dentro del montaje del solenoide.

- Utilice una llave ajustable para retirar el solenoide.
- Retire el diafragma.
- Enjuague las partículas del diafragma.
- Si va a reemplazarlo, inserte un diafragma nuevo en la válvula.
- Introduzca el diafragma nuevo con el lado de plástico hacia el exterior de la válvula.
- Verifique que el resorte y la clavija aun estén en su lugar en el montaje del solenoide.
- Alinee el solenoide con el orificio del cuerpo de la válvula.
- Instale el montaje del solenoide y apriete con una llave ajustable.
- Conecte el conector del sensor de CC en el conector del solenoide.
- Coloque la tapa en el cuerpo de la válvula e instale los dos tornillos.
- Abra la llave de paso de control.
- Verifique el funcionamiento de la válvula.

## Replace the Vacuum Breaker

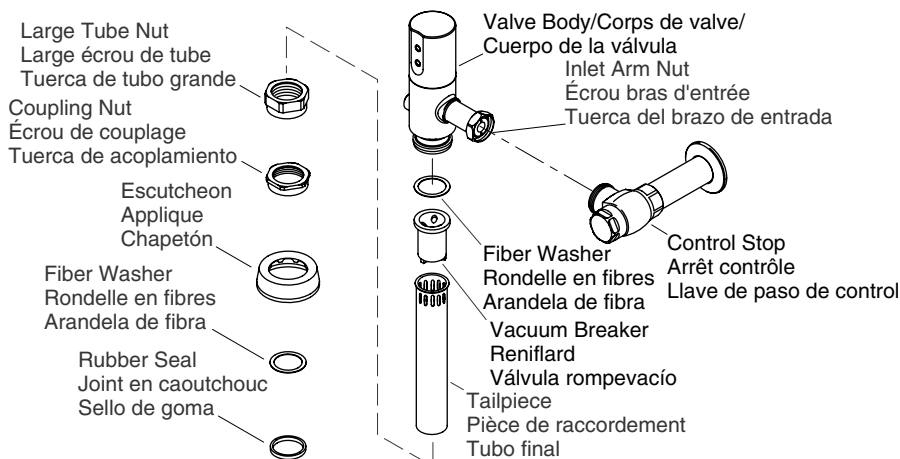

- Close the control stop valve.

**NOTE:** If the unit has not flushed since the stop valve was closed, the inlet arm may still be pressurized. Use the manual flush button to release pressure.

- Use a large adjustable wrench to loosen the large tube nut at the base of the valve body. Let the tube nut slide down the tailpiece.
- Gently rotate the top of the valve body away from you while pulling the top of the tailpiece toward you to separate the tailpiece from the valve body. The vacuum breaker should now be exposed for removal.
- Remove the loose fiber washer and vacuum breaker from the tailpiece. Discard both the fiber washer and vacuum breaker.
- Install a new vacuum breaker into the tailpiece and place a new fiber washer on the top of the vacuum breaker.
- Gently rotate the tailpiece and valve body back together until the large tube nut can be threaded onto the bottom of the valve body.
- Tighten the large tube nut with a large adjustable wrench.
- Open the control stop valve.
- Verify that the valve functions.

## Remplacer le reniflard

- Fermer la valve de la soupape de contrôle.

**REMARQUE:** Si l'unité n'a pas effectué de chasse depuis la fermeture de la valve d'arrêt, le bras d'entrée pourrait encore être pressurisé. Utiliser le bouton de chasse manuelle pour libérer la pression.

- Utiliser une large clé à molette pour desserrer le large écrou du tube du reniflard à la base du corps de valve. Laisser l'écrou du tube glisser vers la pièce de raccordement.

## Remplacer le reniflard (cont.)

- Pivoter gentiment le dessus du corps de la valve à l'écart tout en tirant le dessus de la pièce de raccordement vers soi pour séparer celle-ci du corps de la valve. Le reniflard devrait maintenant être exposé pour extraction.
- Retirer la rondelle à fibres libre et le reniflard de la pièce de raccordement. Jeter la rondelle à fibres et le reniflard.
- Installer le nouveau reniflard dans la pièce de raccordement et placer la nouvelle rondelle à fibres au-dessus du reniflard.
- Pivoter gentiment la pièce de raccordement et le corps de la valve ensemble jusqu'à ce que le large écrou de tube puisse être vissé à la base du corps de la valve.
- Serrer le grand écrou du tube avec une grande clé à molette.
- Ouvrir la valve de la soupape de contrôle.
- Vérifier les fonctions de la valve.

## Reemplace la válvula rompevacío

- Cierre la llave de paso de control.

**NOTA:** Si no se ha activado la descarga de la unidad desde que se cerró la llave de paso, es posible que el brazo de entrada todavía esté presurizado. Utilice el botón de descarga manual para liberar la presión.

- Utilice una llave ajustable grande para aflojar la tuerca de tubo grande en la base del cuerpo de la válvula. Deje que la tuerca de tubo se deslice hacia abajo del tubo final.
- Gire suavemente la parte superior del cuerpo de la válvula alejándolo de usted mientras jala la parte superior del tubo final hacia usted para separar el tubo final y el cuerpo de la válvula. La válvula rompevacío ahora debe estar expuesta para retirarla.
- Retire del tubo final, la arandela de fibra floja y la válvula rompevacío. Deseche la arandela de fibra y la válvula rompevacío.
- Instale una válvula rompevacío nuevo en el tubo final y coloque una arandela de fibra nueva en la parte superior de la válvula rompevacío.
- Gire suavemente el tubo final y el cuerpo de la válvula juntándolos otra vez hasta que la tuerca de tubo grande puede enroscarse en la parte inferior del cuerpo de la válvula.
- Apriete la tuerca de tubo grande con una llave ajustable grande.
- Abra la llave de paso de control.
- Verifique el funcionamiento de la válvula.

## Replace the Flush Button Assembly

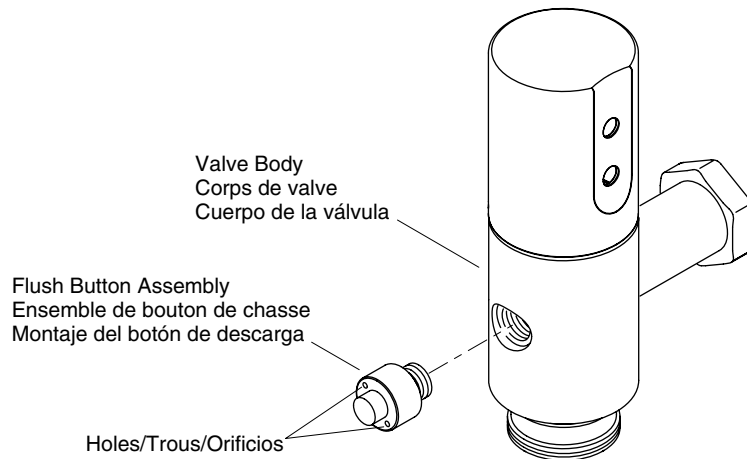

- Close the control stop valve.

**NOTE:** If the unit has not flushed since the stop valve was closed, the inlet arm may still be pressurized. Use manual flush button to release pressure.

- Carefully place a properly sized spanner wrench or a pair of needle nose pliers into the holes on the end of the flush button. Remove the flush button assembly from the valve body.

**NOTE:** The flush button can only be serviced as a complete assembly. There are no serviceable internal parts.

- Carefully thread a new flush button assembly into the valve body.
- Tighten with a spanner wrench or needle nose pliers.
- Open the control stop valve.
- Verify that the valve functions.

## Remplacer le bouton de chasse

- Fermer la valve de la soupape de contrôle.

**REMARQUE:** Si l'unité n'a pas effectué de chasse depuis la fermeture de la valve d'arrêt, le bras d'entrée pourrait encore être pressurisé. Utiliser le bouton de chasse manuelle pour libérer la pression.

- Placer délicatement un tourne-écrou de taille appropriée ou une paire de pinces à bec en aiguille dans les orifices de l'extrémité du bouton de chasse. Retirer l'ensemble du bouton de chasse du corps de la valve.

**REMARQUE:** Le bouton de chasse peut seulement être dépanné en tant qu'ensemble complet. Il n'y a pas de pièces internes pouvant être dépannées.

- Visser avec précaution le nouvel ensemble de bouton de chasse dans le corps de valve.
- Serrer avec un tourne-écrou ou des pinces à bec en aiguille.
- Ouvrir la valve de la soupape de contrôle.

## Remplacer le bouton de chasse (cont.)

- Vérifier les fonctions de la valve.

## Reemplace el montaje del botón de descarga

- Cierre la llave de paso de control.

**NOTA:** Si no se ha activado la descarga de la unidad desde que se cerró la llave de paso, es posible que el brazo de entrada todavía esté presurizado. Utilice el botón de descarga manual para liberar la presión.

- Con cuidado coloque la llave para tuercas del tamaño correcto o unas pinzas de punta de aguja en los orificios en el extremo del botón de descarga. Retire el montaje del botón de descarga del cuerpo de la válvula.

**NOTA:** Sólo se le puede dar servicio al botón de descarga como un montaje completo. No hay piezas internas que se puedan reparar.

- Con cuidado enrosque un montaje de botón de descarga nuevo en el cuerpo de la válvula.
- Apriete con una llave para tuercas o unas pinzas de punta de aguja.
- Abra la llave de paso de control.
- Verifique el funcionamiento de la válvula.

## Troubleshooting

This troubleshooting guide is for general aid only. The steps are recommended rather than required. This guide should provide an indication of the probable fault and a suggested correction. For warranty service, contact your dealer or wholesale distributor.

All work should be performed by properly qualified or licensed personnel as required by local codes.

Symptom	Probable Cause	Recommended Action
1. No flow.	A. Water not turned on.	<ul style="list-style-type: none"><li>• Verify that the water supply is turned on and that water pressure is at a minimum of 20 psi (1.4 bars).</li><li>• Verify that the control stop is fully in the open position.</li></ul>
	B. Loose connection.	<ul style="list-style-type: none"><li>• Remove the valve cover.</li><li>• Check the connection from the sensor to the solenoid.</li></ul>
	C. Wires are pinched or damaged.	<ul style="list-style-type: none"><li>• Remove the valve cover.</li><li>• Inspect the wires for cuts or damage.</li><li>• If required, order a new solenoid or a new sensor assembly.</li><li>• Verify that both wires are tucked inside the cover before reassembling.</li></ul>
	D. Battery life expired.	<ul style="list-style-type: none"><li>• <b>NOTE:</b> The unit requires four standard 1.5 volt "AA" alkaline batteries.</li><li>• Follow the directions of "Replace the Batteries" section in this guide.</li></ul>

<b>Troubleshooting (cont.)</b>		
<b>Symptom</b>	<b>Probable Cause</b>	<b>Recommended Action</b>
	<b>E.</b> Solenoid not working.	<ul style="list-style-type: none"> <li>Order and install a new solenoid assembly.</li> <li>Follow the directions of "Remove the Solenoid" and "Install the Solenoid" sections in this guide.</li> </ul>
	<b>F.</b> Sensor eyes are scratched.	<ul style="list-style-type: none"> <li>Replace the sensor assembly. Follow the directions of "Remove the DC Sensor" and "Install the DC Sensor" sections in this guide.</li> </ul>
	<b>G.</b> Bleed hole in diaphragm plugged or debris on seal.	<ul style="list-style-type: none"> <li>Follow the directions of Clean/Replace the Diaphragm section in this guide.</li> <li><b>NOTE:</b> Take care to replace the diaphragm in its seat before installing it into the valve body.</li> </ul>
<b>2.</b> Low flow.	<b>A.</b> Supply stop not fully open.	<ul style="list-style-type: none"> <li>Remove the cover on the end of the supply stop.</li> <li>Turn the supply stop screw counterclockwise until it is in the fully open position.</li> <li>Replace the cover.</li> </ul>
	<b>B.</b> Supply stop not allowing enough flow.	<ul style="list-style-type: none"> <li>Remove the cover on end of the supply stop.</li> <li>While testing the flush, adjust the supply stop screw counterclockwise until adequate flow is achieved.</li> <li>Replace the cover.</li> </ul>
	<b>C.</b> Supply pressure is low.	<ul style="list-style-type: none"> <li>Check any filtration systems for blockage.</li> <li>Measure the incoming water pressure. Minimum pressure should be 20 psi (1 kPa).</li> </ul>
<b>3.</b> Constant flow.	<b>A.</b> Filter is plugged.	<ul style="list-style-type: none"> <li>Follow the directions of "Clean the Screen/Replace the Piston" section in this guide.</li> </ul>
	<b>B.</b> Diaphragm seal is dirty or damaged.	<ul style="list-style-type: none"> <li>Follow the directions of "Clean/Replace the Diaphragm" section in this guide.</li> <li><b>NOTE:</b> Take care to replace the diaphragm in its seat before installing it into the valve body.</li> <li>If the diaphragm is cut or torn, order a new diaphragm assembly.</li> </ul>
	<b>C.</b> Solenoid not working.	<ul style="list-style-type: none"> <li>Order and install a new solenoid assembly.</li> <li>Follow the directions of "Remove the Solenoid" and "Install the Solenoid" sections in this guide.</li> </ul>

<b>Troubleshooting (cont.)</b>		
<b>Symptom</b>	<b>Probable Cause</b>	<b>Recommended Action</b>
4. Sporadic flow.	A. Wires are pinched or damaged.	<ul style="list-style-type: none"> <li>Remove the valve cover.</li> <li>If wires are cut or damaged, order new solenoid or sensor assembly.</li> <li>Verify that both wires are tucked inside the cover before reassembling.</li> </ul>
	B. Low battery.	<ul style="list-style-type: none"> <li>Follow the directions of Replace the Batteries section in this guide.</li> </ul>
5. Water leaking from the vacuum breaker connection with valve.	A. Vacuum breaker is worn or damaged.	<ul style="list-style-type: none"> <li>Turn off the water supply.</li> <li>Purge the valve.</li> <li>Disconnect the valve from the vacuum breaker assembly.</li> <li>Replace rubber vacuum breaker.</li> <li>Reassemble the valve to the vacuum breaker assembly.</li> </ul>
6. Water leaking from valve inlet.	A. Arm to control stop seal is worn or damaged.	<ul style="list-style-type: none"> <li>Turn off the water supply.</li> <li>Purge the valve.</li> <li>Disconnect the valve from the control stop.</li> <li>Inspect the O-ring seal for the control stop to inlet connection.</li> <li>Clean any debris from area.</li> <li>If the O-ring is cut or torn, order a replacement.</li> <li>Reassemble the unit, taking care to tighten the nut onto the control stop.</li> </ul>
7. LED signal from sensor. Repeats once per second when in range of sensor and valve activates.	A. Batteries are low.	<ul style="list-style-type: none"> <li>Follow the directions of "Replace the Batteries" section in this guide.</li> </ul>
	B. Batteries are dead.	<ul style="list-style-type: none"> <li>Follow the directions of "Replace the Batteries" section in this guide.</li> </ul>
<h2>Dépannage</h2> <p>Ce guide de dépannage est seulement destiné à une aide générale. Les étapes sont plus recommandées que nécessaires. Ce guide devrait fournir une indication du problème et une suggestion de dépannage. Pour une réparation sous garantie, contacter le vendeur ou distributeur.</p> <p>Tout travail devrait être effectué par un personnel qualifié ou agréé conformément aux codes locaux.</p>		

## Dépannage (cont.)

Symptôme	Cause probable	Action recommandée
1. Pas d'écoulement.	B. L'eau n'est pas ouverte.	<ul style="list-style-type: none"> <li>• Vérifier que l'alimentation d'eau est ouverte et que la pression est d'un minimum de 20 psi (1,4 bar).</li> <li>• Vérifier que la soupape de contrôle est complètement en position d'ouverture.</li> </ul>
	C. Connexion desserrée.	<ul style="list-style-type: none"> <li>• Retirer le couvercle de la valve.</li> <li>• Inspecter la connexion du capteur au solénoïde.</li> </ul>
	D. Les câbles sont pincés ou endommagés.	<ul style="list-style-type: none"> <li>• Retirer le couvercle de la valve.</li> <li>• Inspecter les câbles de toute section ou endommagement.</li> <li>• Si nécessaire, commander un nouveau solénoïde ou un nouvel ensemble de capteur.</li> <li>• Vérifier que les deux câbles sont bien rangés dans le couvercle avant le réassemblage.</li> </ul>
	E. Les piles sont expirées.	<ul style="list-style-type: none"> <li>• <b>REMARQUE</b> : L'unité nécessite quatre piles alcalines standard de 1,5 volts "AA".</li> <li>• Suivre les directions de la section "Remplacer les piles" de ce guide.</li> </ul>
	F. Solénoïde ne fonctionne pas.	<ul style="list-style-type: none"> <li>• Commander et installer un nouvel ensemble de solénoïde.</li> <li>• Suivre les directions des sections "Retirer le solénoïde" et "Installer le solénoïde" de ce guide.</li> </ul>
	G. Les yeux capteurs sont rayés.	<ul style="list-style-type: none"> <li>• Remplacer l'ensemble du capteur. Suivre les directions des sections "Retirer le capteur DC" et "Installer le capteur DC" de ce guide.</li> </ul>
	H. Orifice d'écoulement dans le diaphragme bouché ou débris sur le joint.	<ul style="list-style-type: none"> <li>• Suivre les directions de la section "Nettoyer/remplacer le diaphragme" de ce guide.</li> <li>• <b>REMARQUE</b> : S'assurer de bien replacer le diaphragme dans son siège avant de l'installer sur le corps de valve.</li> </ul>
	2. Faible débit.	A. Arrêt d'alimentation n'est pas complètement ouvert.
B. Arrêt d'alimentation ne permet pas assez de débit.		<ul style="list-style-type: none"> <li>• Retirer le couvercle de l'extrémité de l'arrêt d'alimentation.</li> <li>• Tout en testant la chasse, ajuster la vis d'arrêt d'alimentation vers la gauche jusqu'à accomplir un débit adéquat.</li> <li>• Replacer le couvercle.</li> </ul>



Dépannage (cont.)		
Symptôme	Cause probable	Action recommandée
	C. Pression d'alimentation basse.	<ul style="list-style-type: none"> <li>• Vérifier tout système de filtration pour tout blocage.</li> <li>• Mesurer la pression d'arrivée d'eau. La pression minimale devrait être de 20 psi (1 kPa).</li> </ul>
3. Débit constant.	A. Le filtre est bouché.	<ul style="list-style-type: none"> <li>• Suivre les directions de la section "Nettoyer/remplacer le piston" de ce guide.</li> </ul>
	B. Le joint du diaphragme est sale ou endommagé.	<ul style="list-style-type: none"> <li>• Suivre les directions de la section "Nettoyer/remplacer le diaphragme" de ce guide.</li> <li>• <b>REMARQUE</b> : S'assurer de bien replacer le diaphragme dans son siège avant de l'installer sur le corps de valve.</li> <li>• Si le diaphragme est sectionné ou cassé, commander un nouvel ensemble de diaphragme.</li> </ul>
	C. Solénoïde ne fonctionne pas.	<ul style="list-style-type: none"> <li>• Commander et installer un nouvel ensemble de solénoïde.</li> <li>• Suivre les directions des sections "Retirer le solénoïde" et "Installer le solénoïde" de ce guide.</li> </ul>
4. Débit sporadique.	A. Les câbles sont pincés ou endommagés.	<ul style="list-style-type: none"> <li>• Retirer le couvercle de la valve.</li> <li>• Si les fils sont coupés ou endommagés, commander un nouvel ensemble de solénoïde ou de capteur.</li> <li>• Vérifier que les deux câbles sont bien rangés dans le couvercle avant le réassemblage.</li> </ul>
	B. Faible pile.	<ul style="list-style-type: none"> <li>• Suivre les directions de la section "Remplacer les piles" de ce guide.</li> </ul>
5. Fuite d'eau de la connexion du reniflard avec la valve.	A. Reniflard défectueux ou endommagé.	<ul style="list-style-type: none"> <li>• Fermer l'alimentation d'eau.</li> <li>• Purger la valve.</li> <li>• Déconnecter la valve de l'ensemble du reniflard.</li> <li>• Remplacer le reniflard en caoutchouc.</li> <li>• Rassembler la valve à l'ensemble du reniflard.</li> </ul>

<b>Dépannage (cont.)</b>		
<b>Symptôme</b>	<b>Cause probable</b>	<b>Action recommandée</b>
6. Fuite d'eau de l'entrée de valve.	A. Le bras à l'arrêt du contrôle est usé ou endommagé.	<ul style="list-style-type: none"> <li>• Fermer l'alimentation d'eau.</li> <li>• Purger la valve.</li> <li>• Déconnecter la valve de la soupape de contrôle.</li> <li>• Inspecter le joint torique pour la soupape de contrôle au niveau de la connexion d'entrée.</li> <li>• Nettoyer tous débris de l'espace.</li> <li>• Si le joint torique est endommagé, commander un remplacement.</li> <li>• Réassembler l'unité, en s'assurant de serrer l'écrou sur la soupape de contrôle.</li> </ul>
7. Signal par voyant du capteur. Répété une fois par seconde lorsque dans le champ du capteur et la valve s'active.	A. Piles sont faibles.	<ul style="list-style-type: none"> <li>• Suivre les directions de la section "Remplacer les piles" de ce guide.</li> </ul>
	B. Les piles sont mortes.	<ul style="list-style-type: none"> <li>• Suivre les directions de la section "Remplacer les piles" de ce guide.</li> </ul>
<b>Procedimiento para resolver problemas</b>		
<p>Esta guía para resolver problemas está diseñada únicamente como ayuda general. Los pasos se recomiendan en lugar de ser necesarios. Esta guía debe de proporcionar una indicación de la avería probable y recomendar cómo corregirla. Para obtener servicio cubierto por la garantía, póngase en contacto con el vendedor o el distribuidor mayorista.</p> <p>Todos los trabajos deben realizarse por personal calificado o autorizado como lo requieren los códigos locales.</p>		
<b>Síntomas</b>	<b>Causa probable</b>	<b>Acción recomendada</b>
1. No hay flujo.	B. El agua no está abierta.	<ul style="list-style-type: none"> <li>• Verifique que el suministro de agua esté abierto y que la presión del agua tenga un mínimo de 20 psi (1,4 bars).</li> <li>• Verifique que la llave de paso de control esté completamente abierta.</li> </ul>
	C. Conexión floja.	<ul style="list-style-type: none"> <li>• Retire la tapa de la válvula.</li> <li>• Revise la conexión desde el sensor al solenoide.</li> </ul>

## Procedimiento para resolver problemas (cont.)

Síntomas	Causa probable	Acción recomendada
	D. Los cables están pellizcados o dañados.	<ul style="list-style-type: none"> <li>• Retire la tapa de la válvula.</li> <li>• Revise que los cables no estén cortados ni dañados.</li> <li>• Si es necesario, pida un solenoide nuevo o un montaje de sensor nuevo.</li> <li>• Verifique que ambos cables estén metidos dentro de la cubierta antes de volver a ensamblar.</li> </ul>
	E. La pila está gastada.	<ul style="list-style-type: none"> <li>• <b>NOTA:</b> La unidad requiere cuatro pilas alcalinas estándar tamaño "AA" de 1,5 voltios.</li> <li>• Siga las instrucciones de la sección "Reemplace las pilas" en esta guía.</li> </ul>
	F. El solenoide no funciona.	<ul style="list-style-type: none"> <li>• Pida e instale un montaje de solenoide nuevo.</li> <li>• Siga las instrucciones de las secciones "Retire el solenoide" e "Instale el solenoide" en esta guía.</li> </ul>
	G. Los ojos del sensor están rayados.	<ul style="list-style-type: none"> <li>• Reemplace el montaje del sensor. Siga las instrucciones de las secciones "Retire el sensor de CC" e "Instale el sensor de CC" en esta guía.</li> </ul>
2. Flujo bajo.	H. El orificio de purga en el diafragma está obstruido o hay partículas residuales en el sello.	<ul style="list-style-type: none"> <li>• Siga las instrucciones de la sección "Limpie/Reemplace el diafragma" en esta guía.</li> <li>• <b>NOTA:</b> Asegúrese de volver a colocar el diafragma en su asiento antes de instalarlo dentro del cuerpo de la válvula.</li> </ul>
	A. La llave de paso no está completamente abierta.	<ul style="list-style-type: none"> <li>• Retire la cubierta en el extremo de la llave de paso.</li> <li>• Gire hacia la izquierda el tornillo de la llave de paso hasta que esté completamente abierta.</li> <li>• Vuelva a colocar la cubierta.</li> </ul>
	B. La llave de paso del suministro no permite suficiente flujo.	<ul style="list-style-type: none"> <li>• Retire la cubierta del extremo de la llave de paso.</li> <li>• Mientras prueba la descarga, ajuste hacia la izquierda el tornillo de la llave de paso hasta que logre el flujo adecuado.</li> <li>• Vuelva a colocar la cubierta.</li> </ul>
	C. La presión del suministro es baja.	<ul style="list-style-type: none"> <li>• Revise que no haya obstrucción en los sistemas de filtración.</li> <li>• Mida la presión del agua entrante. La presión mínima debe ser de 20 psi (1 kPa).</li> </ul>
3. Flujo constante.	A. El filtro está obstruido.	<ul style="list-style-type: none"> <li>• Siga las instrucciones de la sección "Limpie la rejilla/Reemplace el pistón" en esta guía.</li> </ul>

## Procedimiento para resolver problemas (cont.)

Síntomas	Causa probable	Acción recomendada
	<p><b>B.</b> El sello del diafragma está sucio o dañado.</p>	<ul style="list-style-type: none"> <li>• Siga las instrucciones de la sección "Limpie/Reemplace el diafragma" en esta guía.</li> <li>• <b>NOTA:</b> Asegúrese de volver a colocar el diafragma en su asiento antes de instalarlo dentro del cuerpo de la válvula.</li> <li>• Si el diafragma está cortado o rasgado, pida un montaje de diafragma nuevo.</li> </ul>
	<p><b>C.</b> El solenoide no funciona.</p>	<ul style="list-style-type: none"> <li>• Pida e instale un montaje de solenoide nuevo.</li> <li>• Siga las instrucciones de las secciones "Retire el solenoide" e "Instale el solenoide" en esta guía.</li> </ul>
<p><b>4.</b> Flujo esporádico.</p>	<p><b>A.</b> Los cables están pellizcados o dañados.</p>	<ul style="list-style-type: none"> <li>• Retire la tapa de la válvula.</li> <li>• Si los cables están cortados o dañados, pida un solenoide nuevo o montaje del sensor.</li> <li>• Verifique que ambos cables estén metidos dentro de la cubierta antes de volver a ensamblar.</li> </ul>
	<p><b>B.</b> Pila baja.</p>	<ul style="list-style-type: none"> <li>• Siga las instrucciones de la sección "Reemplace las pilas" en esta guía.</li> </ul>
<p><b>5.</b> Fuga de agua en la conexión de la válvula rompevacío con la válvula.</p>	<p><b>A.</b> La válvula rompevacío está gastada o dañada.</p>	<ul style="list-style-type: none"> <li>• Cierre el suministro de agua.</li> <li>• Purgue la válvula.</li> <li>• Desconecte la válvula del montaje de la válvula rompevacío.</li> <li>• Reemplace la válvula rompevacío de goma.</li> <li>• Vuelva a ensamblar la válvula al montaje de la válvula rompevacío.</li> </ul>
<p><b>6.</b> Fuga de agua en la entrada de la válvula.</p>	<p><b>A.</b> El sello del brazo a la llave de paso de control está gastado o dañado.</p>	<ul style="list-style-type: none"> <li>• Cierre el suministro de agua.</li> <li>• Purgue la válvula.</li> <li>• Desconecte la válvula de la llave de paso de control.</li> <li>• Revise el arosello (O-Ring) de la conexión de la llave de paso de control a la entrada.</li> <li>• Limpie las partículas residuales del área.</li> <li>• Si el arosello (O-Ring) está cortado o rasgado, pida uno de repuesto.</li> <li>• Vuelva a ensamblar la unidad, teniendo cuidado de apretar la tuerca en la llave de paso de control.</li> </ul>

## Procedimiento para resolver problemas (cont.)

Síntomas	Causa probable	Acción recomendada
7. Señal de diodo emisor de luz del sensor. Se repite una vez por segundo cuando se está en el rango del sensor y la válvula se activa.	A. Las pilas están bajas.	<ul style="list-style-type: none"><li>• Siga las instrucciones de la sección "Reemplace las pilas" en esta guía.</li></ul>
	B. Las pilas están descargadas.	<ul style="list-style-type: none"><li>• Siga las instrucciones de la sección "Reemplace las pilas" en esta guía.</li></ul>

## Service Parts/Pièces de rechange/Piezas de repuesto

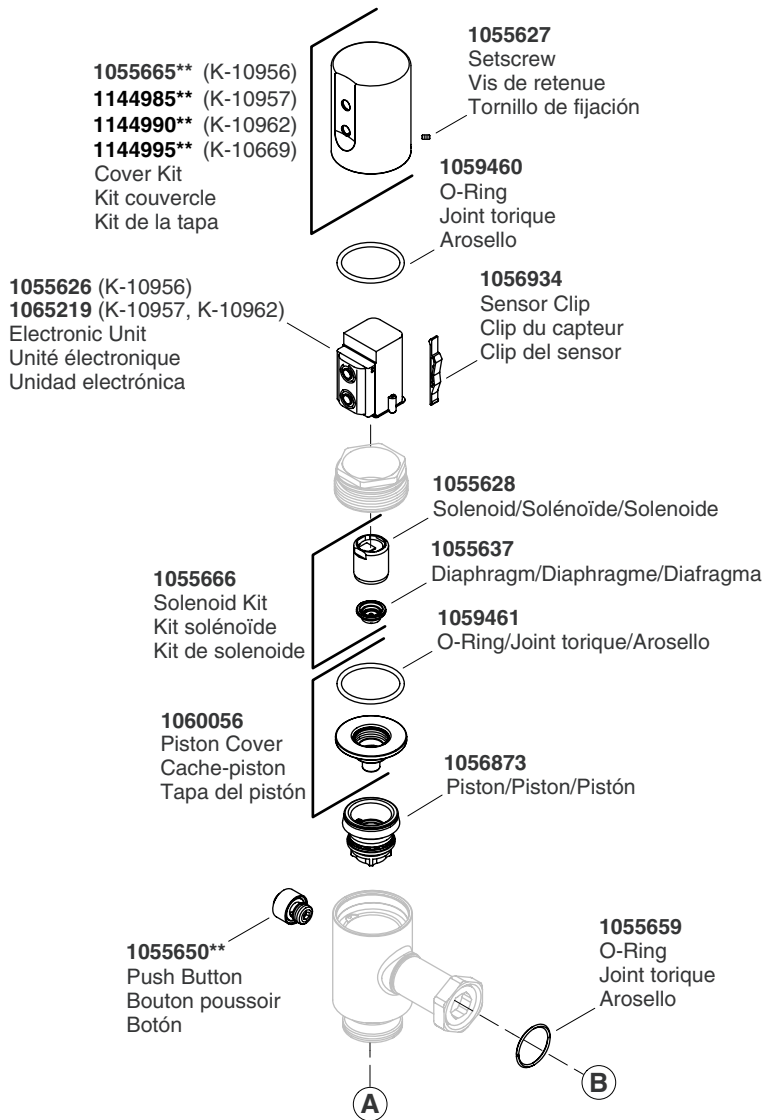

**\*\*Finish/color code must be specified when ordering.**  
**\*\*Vous devez spécifier les codes de la finition et/ou de la couleur quand vous passez votre commande.**  
**\*\*Se debe especificar el código del acabado/color con el pedido.**

**Service Parts/Pièces de rechange/Piezas de repuesto (cont.)**

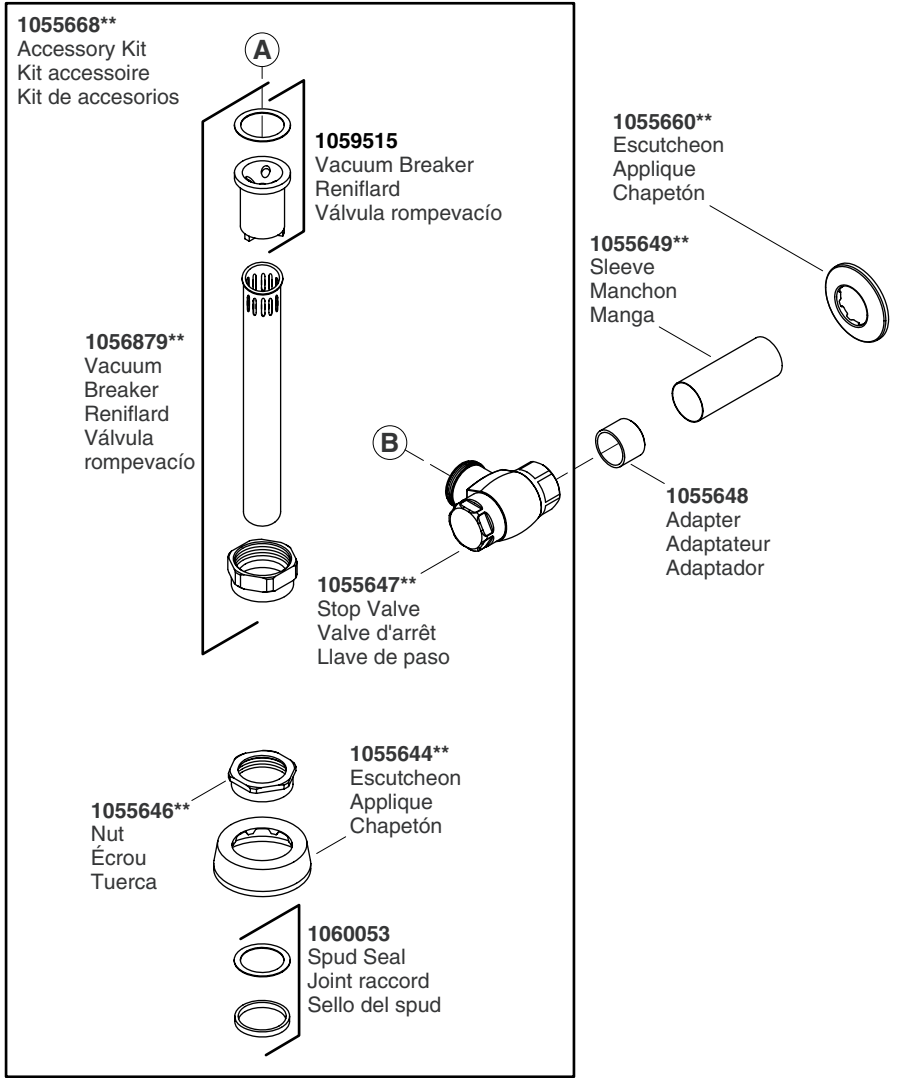

**\*\*Finish/color code must be specified when ordering.**  
**\*\*Vous devez spécifier les codes de la finition et/ou de la couleur quand vous passez votre commande.**  
**\*\*Se debe especificar el código del acabado/color con el pedido.**

1118999-2-C

**KOHLER®**